

inFOREST

A fali panelek új dimenzióba helyezik a lakásbelsőt!

A különböző falborítások óriási reneszánszukat élik. Ezek közül is kiemelkednek a kiváló tulajdonságokkal bíró, fa alapanyagú fali panelek.

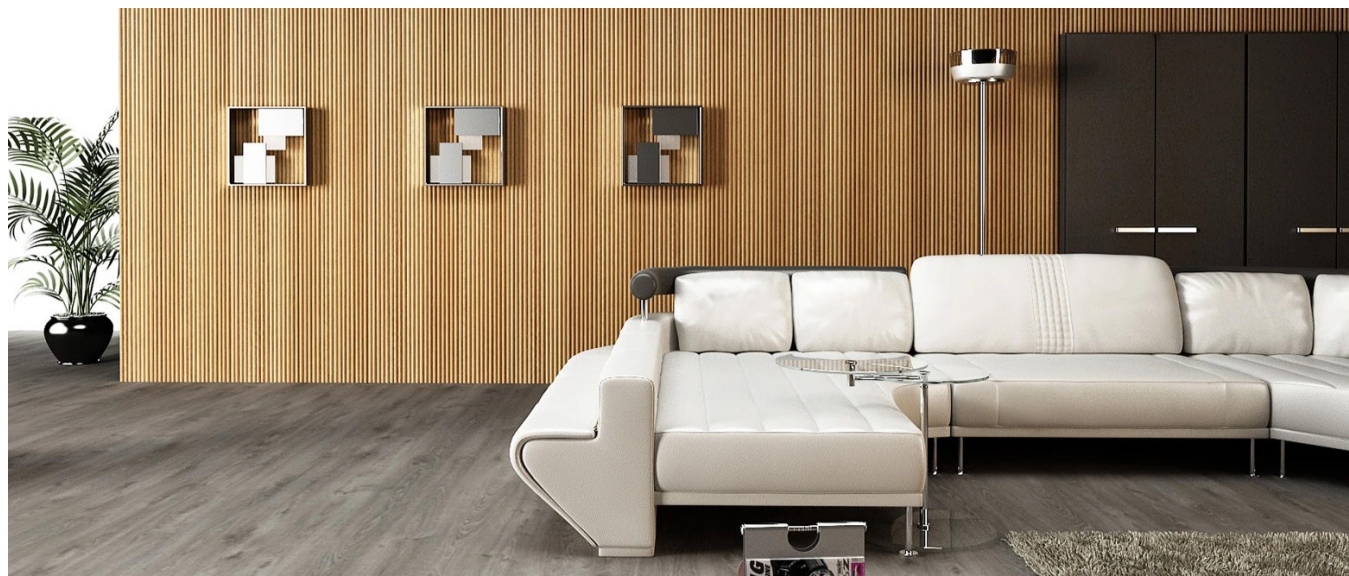

A 80-as, 90-es években nem nagyon volt olyan lakásbelső hazánkban, ahol így vagy úgy ne jelent volna meg valami falborítás, leggyakrabban lambéria formájában. Ezek mára már természetesen kikoptak a divatból. Mégis az elmúlt néhány évben egyre több olyan felújítást láttunk, ahol a régebbi lakásoknak éppen a régi lambéria átfestése, átalakítása adott egy nagyon kellemes, modern jelleget. Talán éppen ezen sikeres felújítások nyomán születtek a közelmúltban újabb és újabb ötletek a falak dekoratív borítására. A kínálatunkba most bevezetett fali profilok egy praktikus, sokoldalú és tartós megoldást nyújtanak azoknak, akik szeretnék egy új dekoratív elemmel harmonikusabbá és derűsebbé tenni lakóterüket.

A fali paneleket használhatjuk felújításokhoz vagy új építésekhez egyaránt. Különböző helyiségek között (pl. étkező és nappali) vizuális összeköttetést hozhatunk létre segítségükkel, nagyszerű háttérrel adnak egy médiafalnak vagy egy olvasósaroknak, vagy akár ellenállóbb felületet adnak egy előszobafalnak.

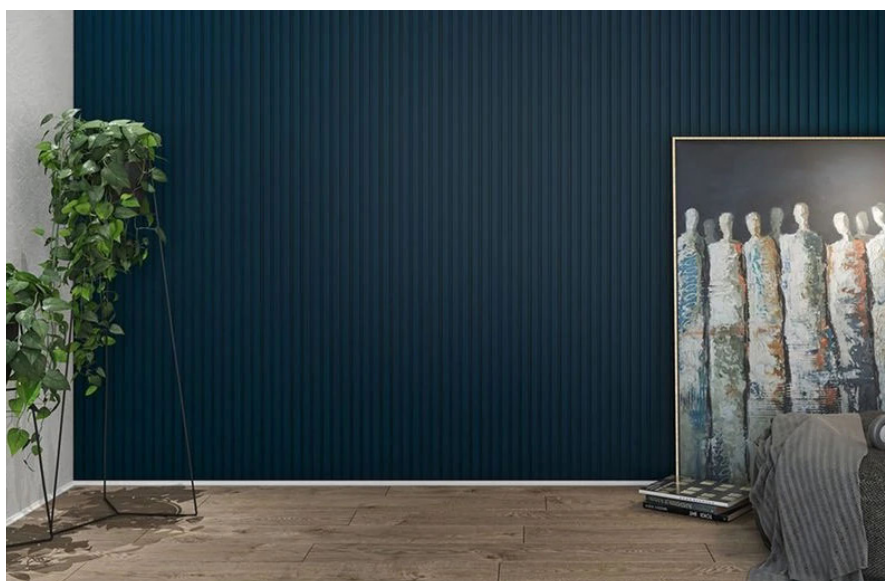

Allegro tengerkék fali profil

Az általunk forgalmazott fali panelek kiváló ár-érték arányban nyújtanak magas minőségérzetet. Szálban kaphatók, ennek a moduláris felépítésnek köszönhetően egyszerűen és gazdaságosan szerelhetőek. Szerelésük és megmunkálásuk akár egyszerű, barkács szerszámokkal is könnyen elvégezhető. A különböző formák szép összhangban vannak a hozzájuk társított színekkel. Ezek egy része megegyezik topmatt (TM) lapjainkkal, így a topmatt lapokból kialakított bútorok és a fali borítás együttes használata még harmonikusabb teret képezhet. Az MDF alapanyag kellő sűrűségű, ezért jó alaktartó és nagyszerűen megmunkálható, amennyiben az szükséges (pl. gérvágás a sarkok kialakításakor). A PVC felület egyenletes, ellenálló a mechanikus sérülések, karcok ellen, könnyen tisztítható. Felületük ujjenyomat taszító, és emellett nagyon alacsony a fénytörési együtthatójuk, kiemelkedően matt hatás érhető el alkalmazásukkal. A selyemtapintású bevonat fokozza a kellemes érzetet. A paneleket felrakhatjuk függőlegesen (így magasítva a térérzetet) vagy vízszintesen (így igazodva más, pl. egy bútor vízszintes elrendezéséhez).



A megfelelő panel kiválasztásakor figyeljünk arra, hogy az színben és formában illeszkedjen belső terünkhöz. Szintén figyelembe kell venni a panelek kiszerezését: minden esetben a nettó négyzetmétert adunk meg a csomagban és a termék nevében. Erre nagyobb felületek kialakításakor érdemes 5-10% pluszt számolni a rendelésnél, hogy biztosan elég legyen az alapanyag. Egy-egy csomagban 4-6 szál panel található, a panel típusától függően. A panelek hasznos hossza 2750 mm, az ennél magasabb vagy szélesebb borítások kialakításakor gondolni kell az esztétikus toldásra is. A paneleket rögzíthetjük ragasztással közvetlenül a felületre, de jobban javasolt a párnafák használata, amelyre szintén ragasztással, vagy szükség esetén a nem látszó felületeken (pl. a csapolásban) történő szögeléssel rögzíthetjük az elemeket. A legesztétikusabb hatás elérése érdekében még a teljes falat lefedő burkolás esetén is ajánljuk a színazonos indító- és záróprofilok használatát (ezek egyesével, szálban elérhetőek).



Allegro antracit fali profil

A tisztítást semleges kémhatású, nem karcoló hatású folyadékokkal és puha törölkendővel javasljuk (pl. meleg szappanos víz, ablaktisztító folyadék). A felületet a tisztítás után szintén egy puha törölkendővel (pl. mikroszálas kendő) töröljük szárazra. Az MDF alapanyag miatt a termék nem ajánlott közvetlen víznek, magas páratartalomnak vagy közvetlen hőhatásnak kitett helyekre (pl. fürdőszobába vagy konyhai hátfalnak). A közvetlen padlóval érintkező felület kellő vízzárásáról gondoskodni szükséges, hogy pl. a felmosás ne tegyen kárt a panelben.

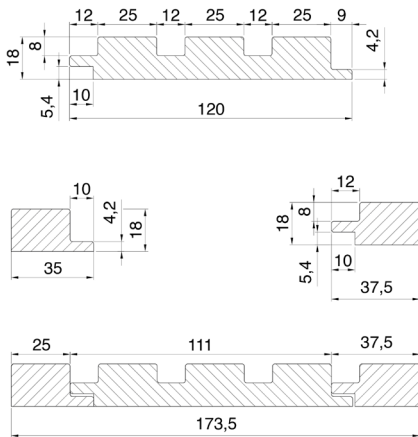
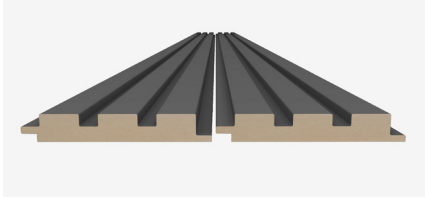

Allegro klasszikus szürke faliprofil

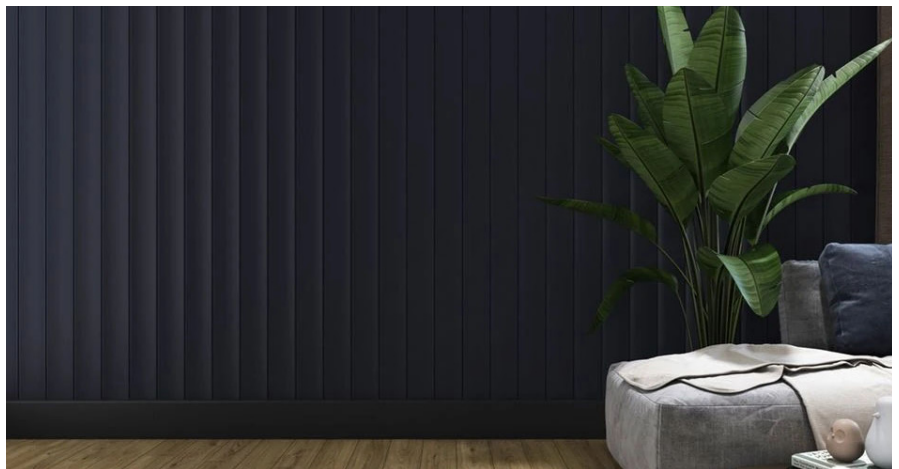
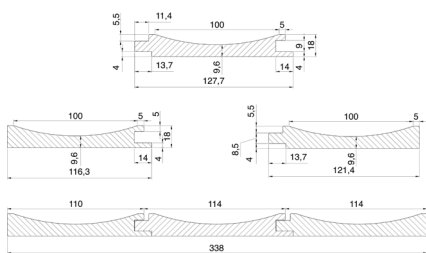
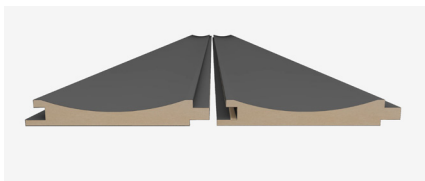

Legato London kék faliprofil

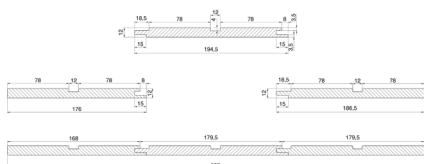
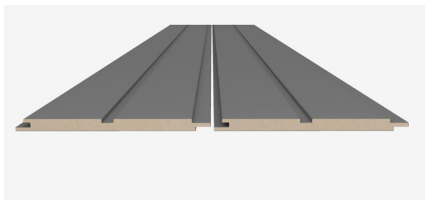

Adagio jégszürke faliprofil

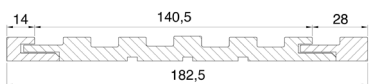
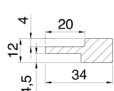
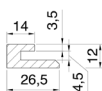
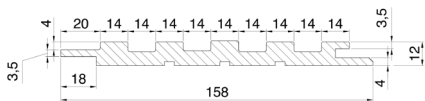

Vivace szafari szürke fali profil

Allegro fali panel			Legato fali panel		
szín	hófehér (UNI TM0101)		szín	London kék (UNI TM0153)	
profil	10000673000		profil	10000673300	
kezdő profil	10000673005		kezdő profil	10000673307	
záró profil	10000673007		záró profil	10000673305	
szín	klasszikus szürke (UNI TM0112)		szín	hófehér (UNI TM0101)	
profil	10000673010		profil	10000673310	
kezdő profil	10000673015		kezdő profil	10000673317	
záró profil	10000673017		záró profil	10000673315	
szín	antracit (UNI TM0115)		szín	szafari szürke (UNI TM0113)	
profil	10000673020		profil	10000673320	
kezdő profil	10000673025		kezdő profil	10000673327	
záró profil	10000673027		záró profil	10000673325	
szín	tengerkék (UNI TM0152)		szín	antracit (UNI TM0115)	
profil	10000673030		profil	10000673330	
kezdő profil	10000673035		kezdő profil	10000673337	
záró profil	10000673037		záró profil	10000673335	
szín	szürke tölgy		szín	krém pala	
profil	10000673040		profil	10000673340	
kezdő profil	10000673045		kezdő profil	10000673347	
záró profil	10000673047		záró profil	10000673345	
szín	natúr tölgy		szín	krokodil szürke	
profil	10000673050		profil	10000673350	
kezdő profil	10000673055		kezdő profil	10000673357	
záró profil	10000673057		záró profil	10000673355	

Vivace fali panel			Adagio fali panel		
szín	szafari szürke (UNI TM0113)		szín	jégszürke (UNI TM0111)	
profil	10000673100		profil	10000673200	
kezdő profil	10000673105		kezdő profil	10000673207	
záró profil	10000673107		záró profil	10000673205	
szín	antracit (UNI TM0115)		szín	antracit (UNI TM0115)	
profil	10000673110		profil	10000673210	
kezdő profil	10000673115		kezdő profil	10000673217	
záró profil	10000673117		záró profil	10000673215	
szín	szürke tölgy		szín	szürke pala	
profil	10000673120		profil	10000673220	
kezdő profil	10000673125		kezdő profil	10000673227	
záró profil	10000673127		záró profil	10000673225	
szín	natúr tölgy				
profil	10000673130				
kezdő profil	10000673135				
záró profil	10000673137				

Igényes megoldás a cipők tárolására

A cipők tárolására számos megoldás létezik. Az ebben a cikkben bemutatott termék minden bizonnyal az egyik legelgánsabb és a leginkább helytakarékos ezek közül.

A legtöbb háztartásban sok cipő található. Ezeket nem szeretjük elől hagyni, hiszen nem szép a „dobálódó” cipők látványa. A Home Box forgatható cipőtartó állványunk polcoként akár 3 pár cipőt is képes könnyen kezelhető jól átlátható formában tárolni. Mind ezt a többi Home Box gardrób elemmel formai és színösszhangban, stílusos, elegáns megjelenéssel teszi. A 12 polcos rendszerrel így akár 36 pár cipőt is tárolhatunk - egy viszonylag kis helyen!

Az állvány a szekrénytestből kihúzható, majd 180°-ban elforgatható, így garantálja a tökéletes hozzáférést a kétoldalas elrendezésű polcokhoz. Az állvány minimális beépítési mélysége mindössze 400 mm, szélessége pedig 800 mm, így nem csak gardróbokba, de szűkebb előszobákba is beépíthető, nem von kis sok helyet az esetleg amúgy is szűkös helyből. A termék különböző magasságokban, 6, 10 és 12 polcos változatban elérhető. A vasalatok magassága teleszkóposan további 200 mm-rel növelhető, így még könnyebben illeszthető a különböző gardrób szekrény elemekbe.

FIGYELEM! Rendelés esetén 3 cikkszámot kell rendelni! A teljes vasalathoz mindig kell:
egy ALSÓ-FELSŐ csúszó, amely típusfüggetlen;
egy ÁLLVÁNY KERET;
illetve egy ÁLLVÁNY POLC szett attól függően, hogy hány polcos vasalatot szeretnének





HOME BOX FORGATHATÓ CIPŐTARTÓ ÁLLVÁNY

szín: acélszürke
beépítési mélység: 400 mm
magassági állíthatóság: +200 mm

12 polccal

alsó + felső csúszó: 10009702690
állvány keret (705 x 1910 mm): 10009702600
polc x 12 szett: 10009702650

10 polccal

alsó + felső csúszó: 10009702690
állvány keret (705 x 1630 mm): 10009702610
polc x 10 szett: 10009702660

6 polccal

alsó + felső csúszó: 10009702690
állvány keret (705 x 1070 mm): 10009702620
polc x 6 szett: 10009702670

Home Box mágneses kilökö csappantyú

A nyomásra nyíló ajtók megvalósításának egyik legegyszerűbb módja a mágneses kilökök használata. A Home Box vasalat családba érkezett hozzánk egy új, többféleképpen is szerelhető ilyen kiegészítő.

A csappantyú szettben kapható, egy cikkszámmon rendelhető. A szett segítségével a kilököt befúrhatjuk a korpuzba, vagy a mellékelt adapterrel rögzíthetjük a szekrénytesthez. A csappantyú kilökö tengelyének hossza, ezáltal a push-open rendszerek működési hézagja is állítható. A szett tartalmaz egy, a mágneses kilökö ellendarabjával szolgáló acél lapkát is, amelyet csavarral vagy az eredetileg felhelyezett kétoldalú ragasztóval rögzíthetünk ajtóink belső felületére. Az így teljesen komplett szetthez már csak rugó nélküli pántokat kell alkalmazni!



SZERELVÉNYEK HOME BOX PUSH OPEN CSAPPANTYÚ MÁGNESES+KÜLSŐ ADAPTER+CSAVAROK SZÜRKE MŰANYAG

szín: szürke
anyag: műanyag
hosszúság: 80 mm
szélesség: 15 mm
magasság: 16 mm

10013700800

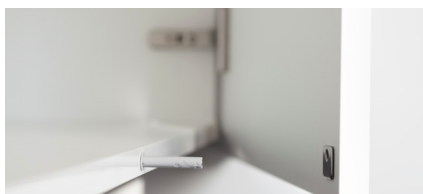

Ön a Forest Hungary hírlevelét olvasta. Örömmel szolgálunk, hogy megtisztelt bennünket figyelmével! Amennyiben kérdése van, keresse meg minket, készséggel állunk rendelkezésére!

Forest Hungary Kft.
8900 Zalaegerszeg, Hock János u. 90/a
Tel.: 92/ 507-800 • Fax: 92/ 507-890
e-mail: info@foresteu.com
www.foresteu.com