

# inFOREST

## Elemekből az egész - Stíli állványrendszer

**Nappali vagy gardrób szoba berendezéshez szeretne modern, látványos bútort? Jól jönne egy frappáns megoldás a térelválasztásra? Új elemes állványrendszerünk, a Stíli mindezekre az igényekre megoldást kínál!**

Az elemekből felépülő rendszer segítségével gyorsan és egyszerűen lehet polcos állványt vagy szekrényt készíteni. A külön kapható alkatrészek tetszés szerint kombinálhatók, végtelen variációs lehetőséget biztosítva a tervezés és a kivitelezés során.

A Stíli rendszer rögzíthető falhoz vagy mennyezethez, a matt fekete alumínium profilokhoz fa- és üvegpolcokat, döntött fapolcokat, szekrényelemeket rögzíthetünk. Gardrób szoba berendezésekor vállfartató rudakkal tehetjük teljessé a képet. A látványt a függőleges alumínium profilba beragasztható LED szalagok fényével fokozhatjuk, amelyekre műanyag diffúzor borítás is rendelhető.

Tervezéskor és szereléskor kérjük, vegye figyelembe a következőket: A polcok, korpuzok ajánlott maximális mélysége 500 mm, maximális terhelhetősége 35 kg. Ügyeljen ezek szimmetrikus alátámasztására! Amennyiben erős mozgásnak kitett korpuzokat (fiókrendszerrel, felnyíló vasalattal szerelt szekrénytestek) helyez el az állványrendszerben, javasoljuk a több köztetes merevítő alkalmazását, vagy akár a szekrénytestek rögzítését a falhoz.



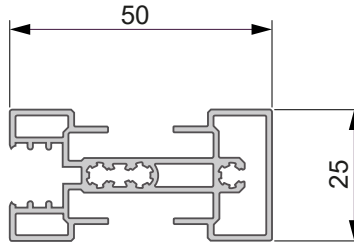

### Stíli alumínium profil

Az állványrendszer függőleges eleme, tetszőleges méretre vágható  
hossz: 4,8 m  
szín: fekete  
[10009720000](#)



### Stíli LED diffúzor

Az alumínium profil hátsó élébe illeszkedik, az oda befűzhető LED szalag takaróprofilja.  
rendelés: fm  
[10009720050](#)

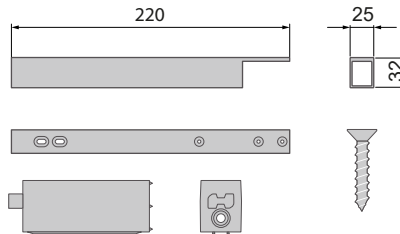

### Stíli falí rögzítő szett

A rendszer falhoz történő rögzítéséhez.

hossz: 220 mm  
[10009720100](#)

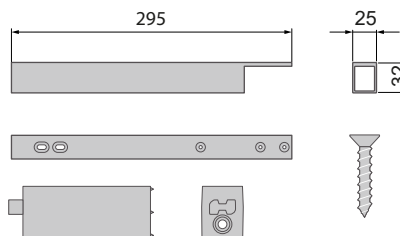

hossz: 295 mm  
[10009720110](#)

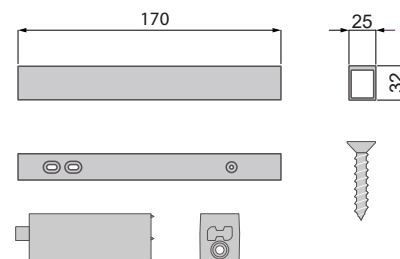

### Stíli köztes merevítő szett

Magasabb rendszerek falhoz történő merevítő rögzítéséhez.

hossz: 170 mm  
[10009720120](#)

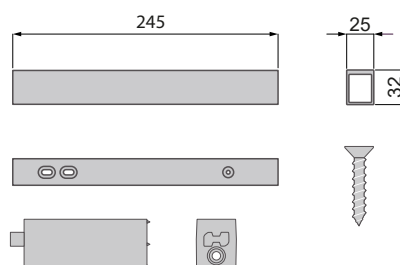

hossz: 245 mm  
[10009720130](#)

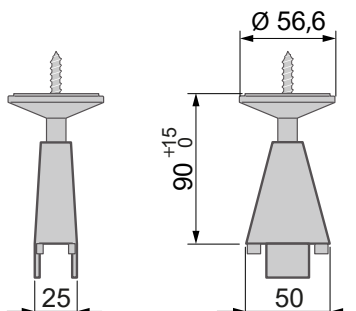

### Stíli felső rögzítő elem

A rendszer plafonhoz történő rögzítéséhez.

anyag: műanyag  
 állíthatóság: + 15 mm  
[10009720150](#)

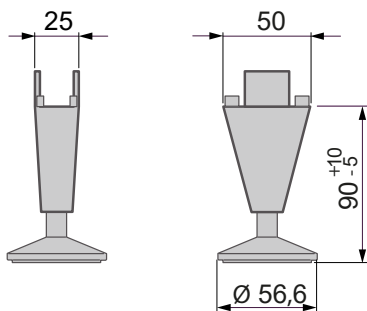

### Stíli állítható láb

anyag: műanyag  
 állíthatóság: + 10 / - 5 mm  
[10009720200](#)

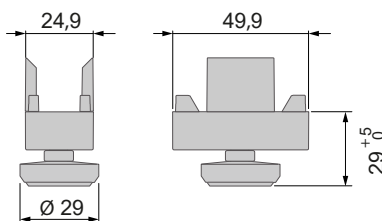

### Stíli állítható láb

anyag: műanyag  
 állíthatóság: + 5 mm  
 villáskulccsal is állítható  
[10009720210](#)

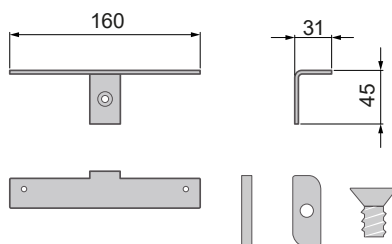

### Stíli fali poctartó szett fa polchoz

Polcok és szekrényelemek rendszerhez történő rögzítéséhez.  
 rendelés: párban  
[10009720300](#)

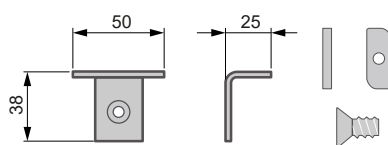

### Stíli fali poctartó szett üveg polchoz

Üvegpolcok rendszerhez történő rögzítéséhez.  
 rendelés: párban  
[10009720310](#)

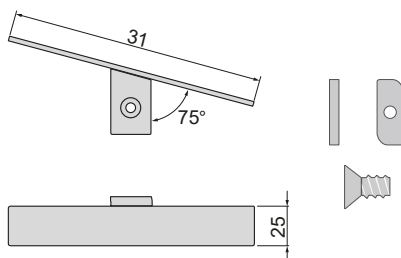

**Stíli fali polc tartó szett döntött fa polchoz**

Döntött polcok (pl. cipőtartók) rendszerhez történő rögzítéséhez.  
rendelés: párban  
[10009720320](#)

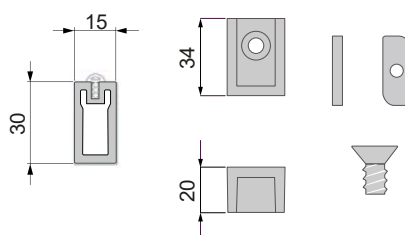

**Stíli vállfartató rúd**

rendelés: szettben  
hossz: 600 mm  
[10009720400](#)

hossz: 900 mm  
[10009720410](#)

hossz: 1200 mm  
[10009720420](#)

**Ha kell egy kis plusz**

Megérkezett raktárunkba a SLIM duplafalú fiókrendszerünk új oldal-magasságú szériája, így a fiókdalok már 4 magassági méretben elérhetőek.

Rendszerünk legújabb, A+ névre keresztelt sorozata 120 mm-es oldal-magassággal rendelkezik és minden más tulajdonságában megegyezik a fiókcsalád többi tagjával.

Halk működésű, teljes kihúzású, ön-behúzó, csillapított csukodású, duplafalú fém fiókdal, rejtett sínrel. teherbírás: 35 kg

**Slim A+ cikkszám táblázat:**

300mm FEHÉR	<a href="#">10006634060</a>
350mm FEHÉR	<a href="#">10006634065</a>
400mm FEHÉR	<a href="#">10006634070</a>
450mm FEHÉR	<a href="#">10006634075</a>
500mm FEHÉR	<a href="#">10006634080</a>
550mm FEHÉR	<a href="#">10006634085</a>
300mm ANTRACIT	<a href="#">10006634360</a>
350mm ANTRACIT	<a href="#">10006634365</a>
400mm ANTRACIT	<a href="#">10006634370</a>
450mm ANTRACIT	<a href="#">10006634375</a>
500mm ANTRACIT	<a href="#">10006634380</a>
550mm ANTRACIT	<a href="#">10006634385</a>



**A teljes sorozat:**

A magasság: 88 mm  
A+ magasság: 120 mm  
B magasság: 170 mm  
C magasság: 203 mm

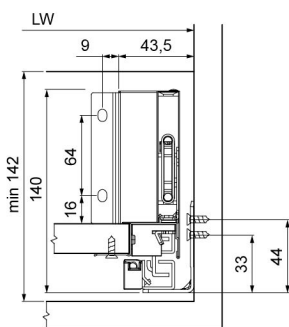

**Előlaprögítítő rögzítési pontjai**

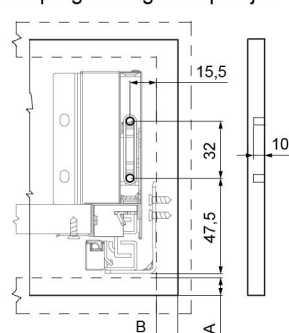

**Fiókfenék és fiókhát méretezés**

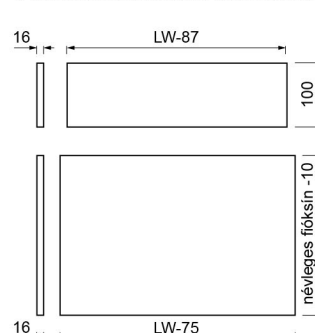

"A" és "B" a ráütődés mértéke (a felhasználó határozza meg)

LW: korpusz belméret

## Mini pántok az FGV-től

A Titus mini pántjainak megszűnését az FGV hasonló pántjainak bevezetésével ellensúlyoztuk.

Az új FGV pántok minőségben és árban, s így ár-érték arányban is hasonlóak a Titus által megszüntetett pántokhoz. A pántok azonnal, raktárkészletről elérhetőek.



### FGV mini pánt

ráütődő 10002850400  
közézaródó 10002850410

### FGV mini pántalátét csavar nélkül

0 mm 10002851400  
2 mm 10002851410

### FGV mini pántalátét eurocsavar

0 mm 10002851450  
2 mm 10002851460

### Fehér takarósapka 806-os függesztőhöz

A Camar 806-os függesztője kiváló ár-érték arányú, a nagy állítási lehetőségeknek köszönhetően pedig az egyik sokoldalúbban alkalmazható szekrényfüggesztő. Eddig fém alapanyagú, nikkelt színű takarósapkával volt csak elérhető, de mostantól fehér műanyag takarósapka is kapható hozzá. Ez nem csak egy új színt, de kb. 40%-kal kedvezőbb árat is jelent!

806-os takarósapka fehér, jobbos 10009600288  
806-os takarósapka fehér, balos 10009600289

### Információ partnereinknek alumínium keretek webes rendeléséről

Konfekcionált alumínium keretek rendelésénél kérjük, hogy az alábbi két szempontot is vegyék figyelembe:

- Ha nem szimmetrikus a keret pántolása vagy a fogantyú furat, kérjük, hogy a megjegyzés rovatba írják bele, vagy a csatolt a mellékletben jelezzék, hogy jobbos vagy balos-e a pántolás.
  - Amennyiben nem komplett keretet, csak egy oldalt szeretnének rendelni, kérjük, hogy azt ne a honlap rendelési felületén, hanem a Forest kapcsolattartónak küldött külön e-mailen tegyék meg. Webes rendszerünk nem tudja értelmezni a csak egy oldalra leadott rendeléseket.
- Köszönjük.

## Csillám PVC fóliás frontjaink szálirányosak!

Felhívjuk szíves figyelmüket, hogy a fényes csillám felületű PVC fóliás frontjaink (FP0204, FP0208, FP0202, FP0212, FP0251) szálirányosak, rendelésük is ennek megfelelően lehetséges (ezt a maximális frontméret megadásánál figyelembe kell venni). A különböző szálirányoknak megfelelően a frontok fénytörése is különböző, ezért azok beszereléskor is némi odafigyelésre van szükség. Mivel a felület minden esetben feliratos védőfóliával van ellátva, ez támpontot ad a szereléshez. Kérjük, az egybefüggő felületen látható frontokat minden esetben azonos száliránnyal (a feliratok ugyanabba az irányba nézzenek!) szerelje, így a fólia lehúzásakor elkerülhetőek a különböző fénytörésből adódó kellemetlen meglepetések.

Ön a Forest Hungary hírlevelét olvasta. Örömmükre szolgál, hogy megtisztelt bennünket figyelmével! Amennyiben kérdése van, keresen meg minket, készséggel állunk rendelkezésére!

Forest Hungary Kft.  
8900 Zalaegerszeg, Hock János u. 90/a  
Tel.: 92/ 507-800 • Fax: 92/ 507-890  
e-mail: [info@foresteu.com](mailto:info@foresteu.com)  
[www.foresteu.com](http://www.foresteu.com)